

Согласовано
Начальник ОГИБДД УМВД России
по Приволжскому муниципальному району
Б.А.Кулаков

« 20 » 08 2024 года

Утверждаю
Директор МКОУ СШ №1 г. Приволжска
Д.С. Потехина

«20» августа 2024 года

Согласовано
ИО Начальника МКУ отдел образования администрации
Приволжского муниципального района
А.А. Альбицкая

« 20 » 08 2024 года

Согласовано
Директор МАУ «Школьник»
Е.А. Новикова

«20» августа 2024 года

ПАСПОРТ

по обеспечению безопасности дорожного движения

Муниципальное казённое общеобразовательное учреждение

средняя школа №1 г. Приволжска

2024-2025 учебный год

Юридический адрес:

155550, Ивановская область,

г. Приволжск,

ул. Социалистическая, д.4

2024 год

Содержание

Раздел	страница
Справочные материалы	2-5
ОРГАНИЗАЦИЯ ДОРОЖНОГО ДВИЖЕНИЯ СХЕМА БЕЗОПАСНОГО МАРШРУТА В ШКОЛУ	6
3.Схема организации дорожного движения в непосредственной близости от образовательного учреждения с размещением соответствующих технических средств, маршруты движения детей и расположение парковочных мест Пути движения транспортных средств к местам разгрузки/погрузки и рекомендуемые пути передвижения детей по территории образовательного учреждения	7
Информация об обеспечении безопасности перевозок детей специальным транспортным средством (автобусом).	
Безопасное расположение остановки автобуса у ОУ	

Общие сведения

Тип ОУ Муниципальное казённое общеобразовательное учреждение
средняя школа №1 г. Приволжска

Юридический адрес ОУ: 155550, Ивановская область, г. Приволжск,
ул.Социалистическая,д.4

Фактический адрес ОУ: 155550, Ивановская область, г. Приволжск,
ул. Социалистическая,д.4

Руководители ОУ:

Директор школы **Дианна Спартаковна Потехина**, т. (849339 4 14 02)

Заместитель руководителя

по воспитательной работе **Марина Анатольевна Смирнова** т. (849339 4 14 02)

Заместитель руководителя

по учебной работе **Светлана Борисовна Волгина** т. (849339 4 14 02)

Преподаватель ОБЖ

Андрей Викторович Макин т.89206752407

Руководитель отряда ЮИД

Марина Анатольевна Смирнова т. 89621556623

Инспектор

ОГИБДД ОМВД РФ

по Приволжскому району

Ответственные работники

Галина Вадимовна Смирнова, тел. 4 21 71

Ответственные работники

муниципального органа

образования:

Уточникова Н.А.

4-17-65

(фамилия, имя, отчество)

(телефон)

Методист ОО администрации Приволжского м.р.

(должность)

Ответственные от Госавтоинспекции:

начальник ОГИБДД УМВД России

по Приволжскому муниципальному району

Галина Вадимовна Смирнова, т. 4-21-71, т. 8 905 155 96 89

Руководитель, осуществляющий содержание УДС, ТСОДД – Глава
Приволжского муниципального района **Ирина Викторовна Мельникова**

8 (49339) 2-19-71

Количество обучающихся детей в т.ч. в начальных классах .

Всего – 705 учащихся
начальное звено – 277 учащихся

Наличие транспортной площадки (автогородка, мобильного автогородка) -
имеется автогородок

Наличие школьного автобуса
Владелец автобусов

8 автобусов, 1 газель
МАУ «Школьник»

Наличие классов по ОБД

нет

Наличие уголка по БД : имеются в каждом кабинете начальной школы (10) и в коридоре второго этажа. Рубрики: « Как правильно переходить дорогу», «Переходи улицу только по пешеходному переходу» ; «Выйдя из транспорта, соблюдай правила»; «Изучи дорожные знаки, чтобы не нарушать правила»; «Переходи улицу только на зеленый свет светофора»:

1 этаж-входная группа



2 этаж -коридор



Наличие методической литературы и наглядных пособий :

1. Настольная игра «Изучай ПДД»
2. Компьютерная игра «Не игра»
3. Методическое пособие для классных руководителей «Сборник материалов по ПДД»
4. комплект карточек по ПДД
5. газета «Добрая дорога детства»
6. Фильмы по ПДД
7. Мультфильмы по ПДД
8. Интернет-ресурсы:
 - 1) «Красный мустанг и правила дорожного движения»- myspongebob.ru/krasnyj-mustang-i-pravida-dorozhnogo-dvi.
 - 2) «Правила дорожного движения DIDlik»-didlik.ru/gamesonline/gonki/94-pravila-dorozhnogodvizh
 - 3) «Правила дорожного движения Onl» -[Новая папка](#)
 - 4) «Школа дорожной безопасности Азбука»- [www/zanimatika.narod.ru/OBJ1.Htm](http://www.zanimatika.narod.ru/OBJ1.Htm)
 - 5) Флеш игра «Правила дорожного движения»- puppo.ru/play/pravila-dorozhnogo-dvizheniya.html
 - 6) «Игра дорожного движения»- [онлайн- flashgame.in.ua](http://онлайн-flashgame.in.ua)
 - 7) ПДД-Флеш игры онлайн- 2game.com.ua/sub_pdd.html
 - 8) Правила дорожного движения- onlinegames.kiev.ua/index.php?action=hle&hleid=139
 - 9) Дорожного движения Игра- www.gameseverytime.com/ru/strategy-games/play-highway-t.

Обучение учащихся по БДД проводится в форме уроков, классных часов, игр, утренников, викторин, ролевых игр, решение проблемных ситуаций, тренингов, праздников.

В учебном плане предусмотрены: в 1-4 классах отдельные темы включены в предмет «Окружающий мир», 5-9 классах – в курс основ безопасности жизнедеятельности.

Проблемы безопасности дорожного движения обсуждаются на родительских собраниях , на классных часах, совещаниях классных руководителей, совещаниях при директоре школы, на Совете Командиров Школы.

Занятия по БДД проводятся с учащимися 1-11 классов.

Время занятий в ОУ: 8:30 – 14:35

внеклассные занятия: 14-35 – 18:00

Телефоны оперативных служб: 112, 01 – МЧС; 02 – полиция, 03 - скорая помощь

Управление ГИБДД УМВД России по Ивановской области.

Дежурная часть:
(4932) 32-50-38
(4932) 30-44-35

Телефон доверия:
(4932) 37-55-34

Схема района расположения ОУ, пути движения транспортных средств и обучающихся (1)

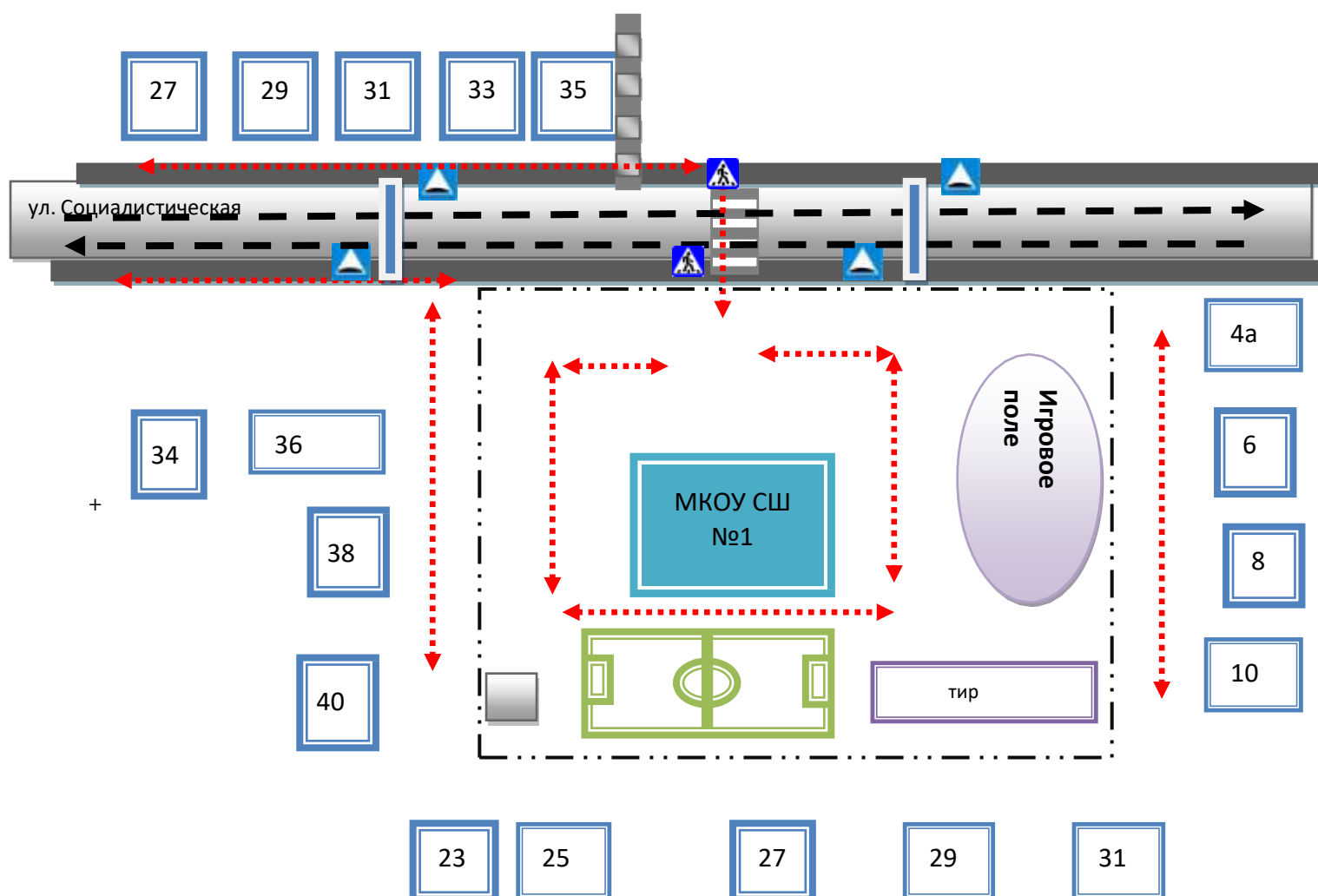

Информация к плану - схеме района расположения МКОУ СШ №1 г.

Приволжска, пути движения транспортных средств и обучающихся

1. Территория, указанная в схеме, включает в себя:
 - образовательное учреждение – МКОУ СШ №1 г. Приволжска;
 - жилые дома, в которых проживает большая часть обучающихся данного образовательного учреждения;
 - автомобильные дороги и тротуары;
2. На схеме обозначено:
 - расположение жилых домов, зданий и сооружений;
 - пути движения транспортных средств;
 - пути движения обучающихся в/из образовательного учреждения;

Схема необходима для общего представления о районе расположения ОУ. Для изучения безопасности движения детей на схеме обозначены наиболее частые пути

движения обучающихся от дома (от отдаленных остановок маршрутных транспортных средств) к ОУ и обратно.

Пути движения транспортных средств к местам разгрузки/погрузки по территории образовательного учреждения (2)

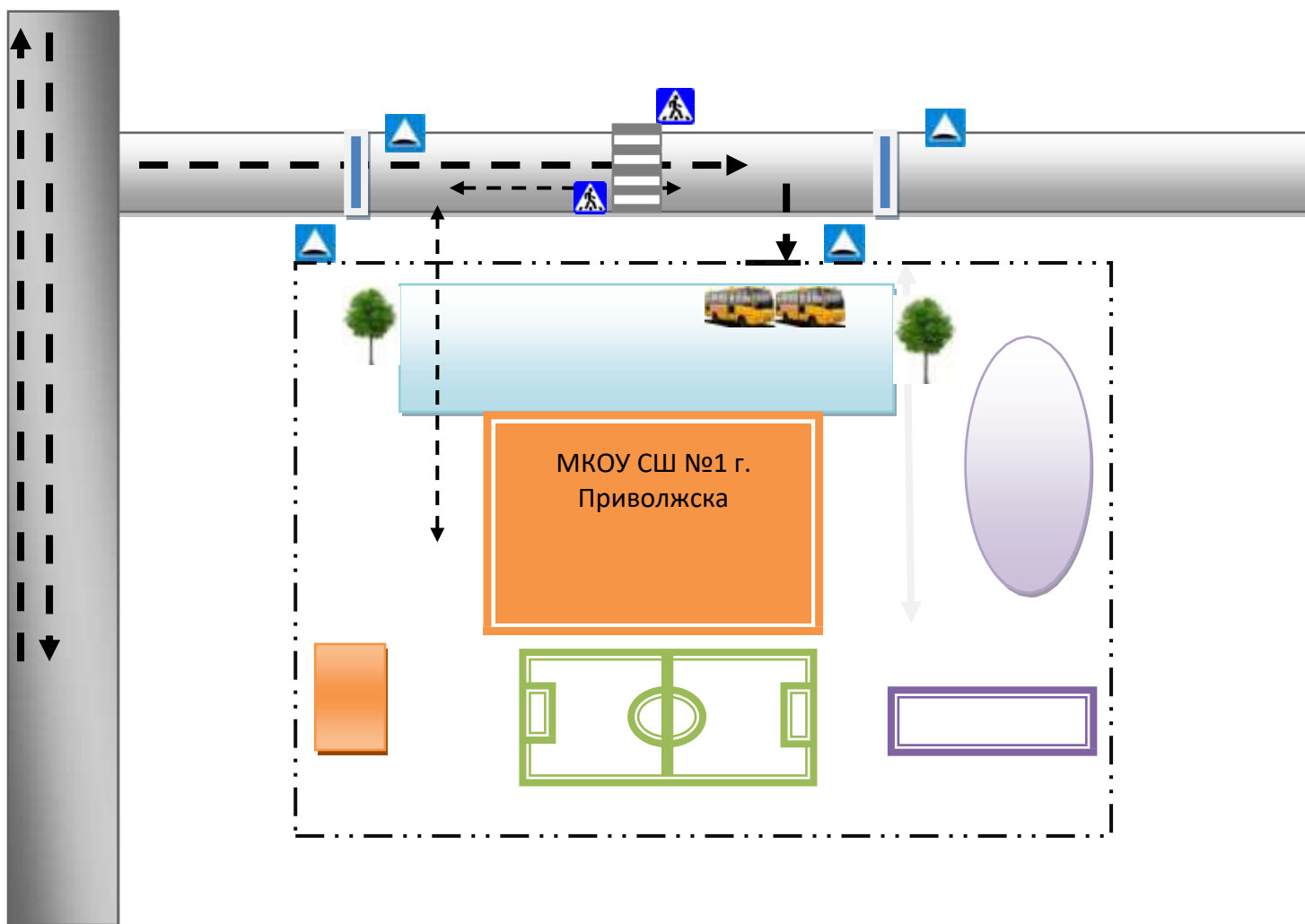

Информация к схеме по организации путей движения транспортных средств к местам разгрузки/погрузки по территории образовательного учреждения

1. Схема организации дорожного движения ограничена автомобильными дорогами, находящимися в непосредственной близости от образовательного учреждения;

2. На схеме обозначено:

- здание ОУ с указанием территории, принадлежащей непосредственно ОУ ;
- автомобильные дороги и тротуары;
- направление движения транспортных средств по проезжей части;
- направление безопасного маршрута движения обучающихся;
- место стоянки транспортных средств

Схема организации дорожного движения в непосредственной близости от образовательного учреждения с размещением соответствующих технических средств, маршруты движения детей к стадиону, парку...

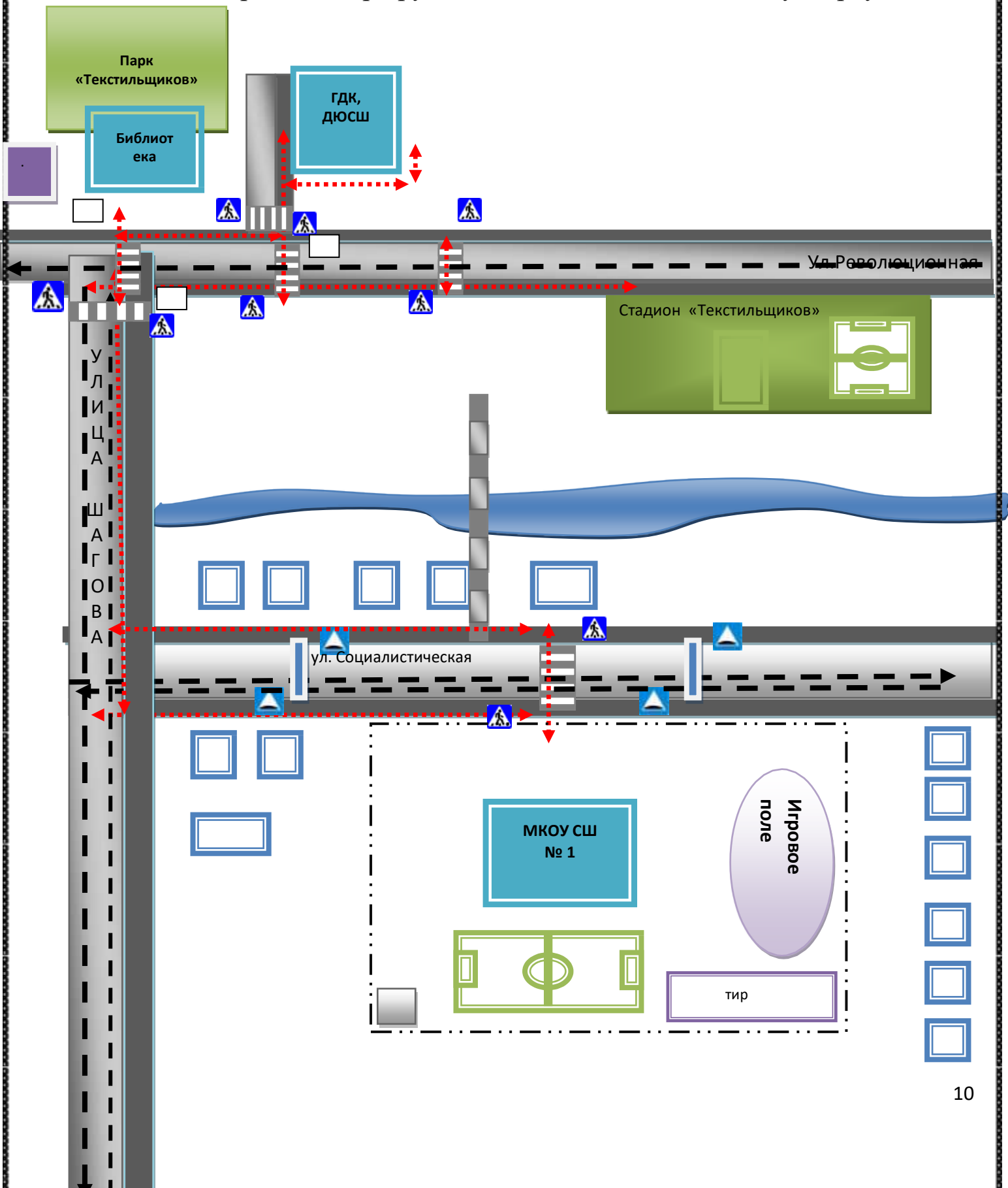

 - ограждение школы

Пути движения транспортных средств к местам разгрузки/погрузки и рекомендуемые пути передвижения детей по территории образовательного учреждения

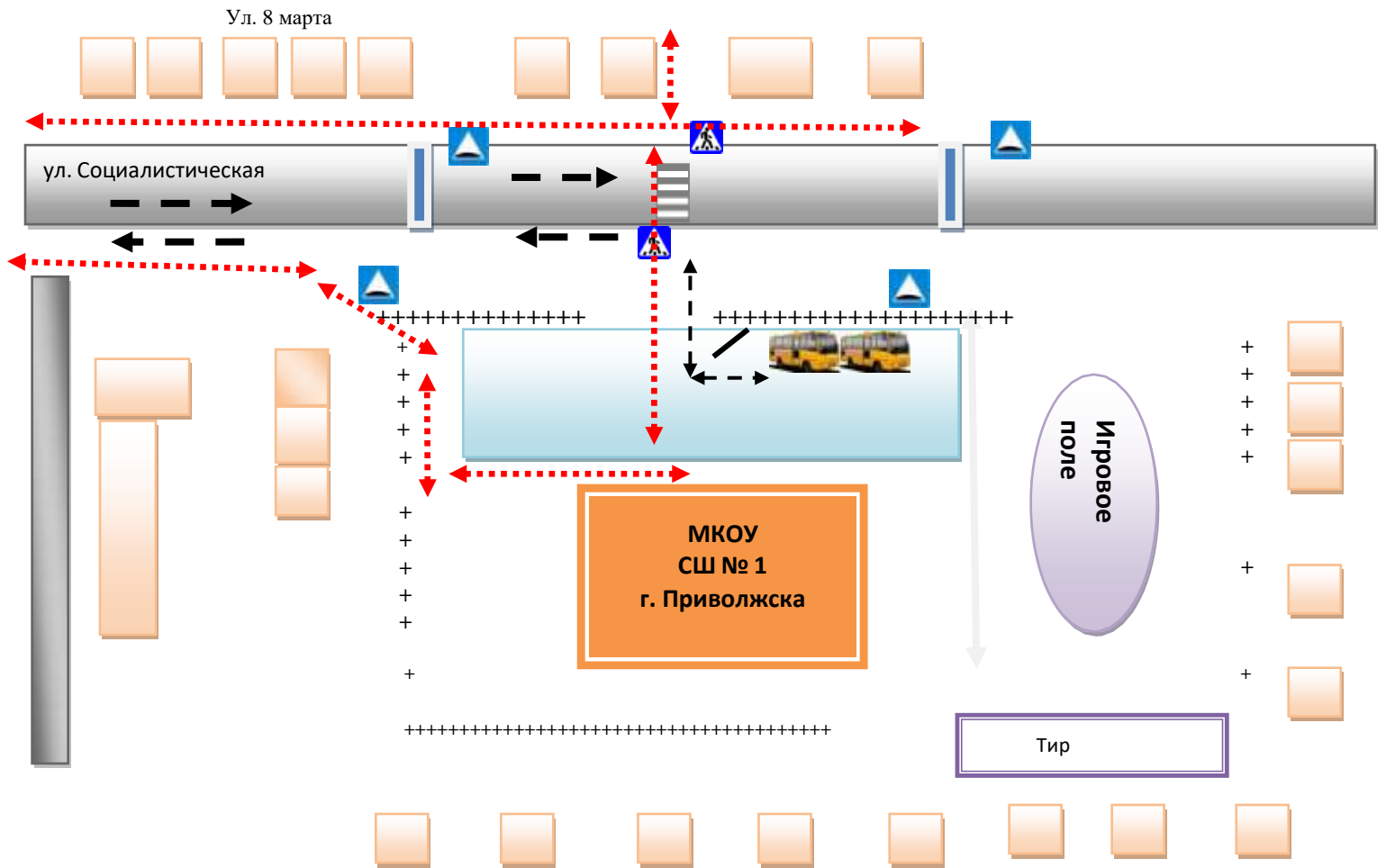

Пояснение к схеме

 Движение транспорта



- движение детей (учеников) в (из) образовательное учреждение

+++++ - ограждение вокруг школы



частные дома

-игровое поле 

- школьный автобус 







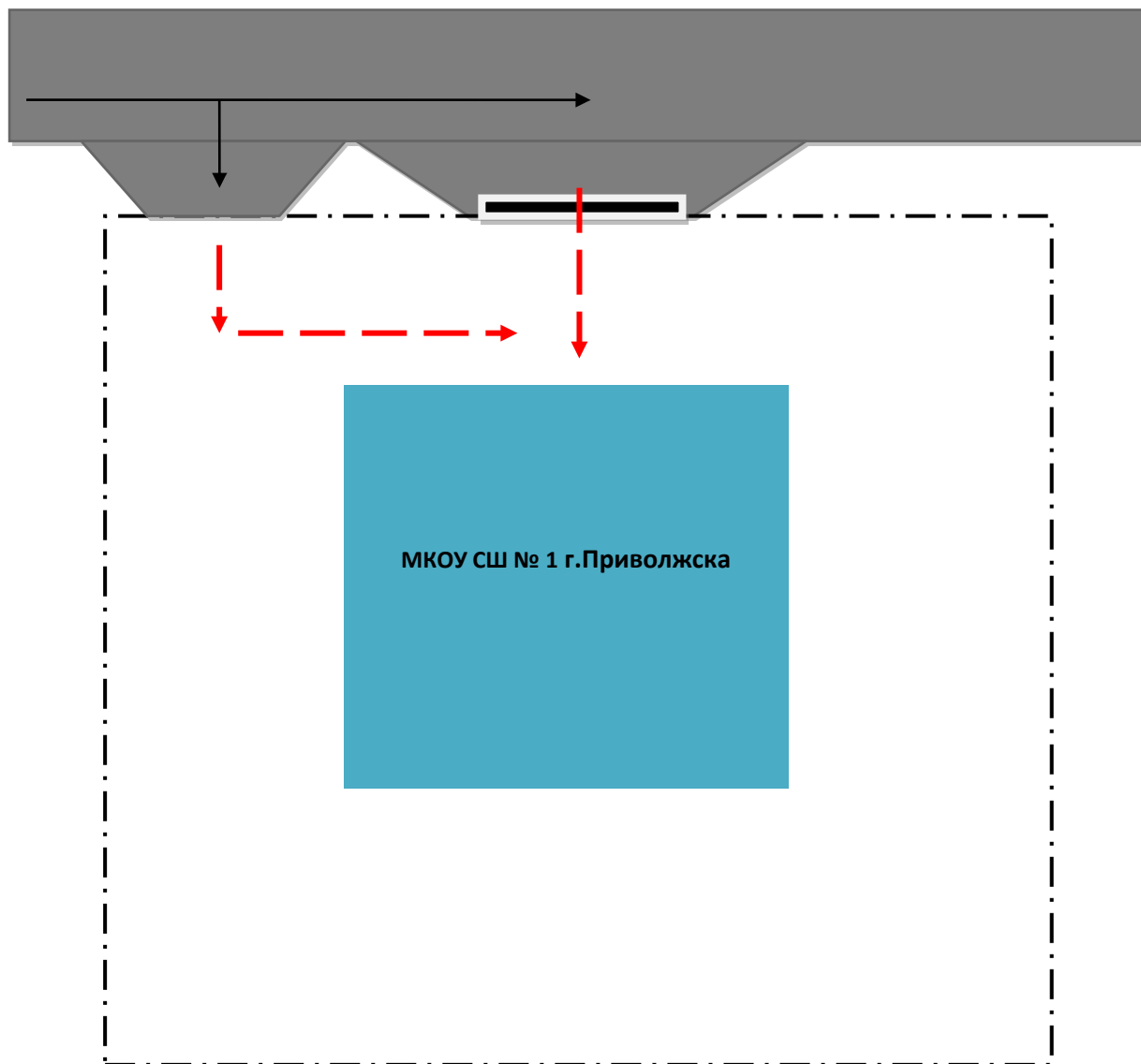

- искусственная неровность

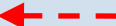
Безопасное расположение остановки автобуса у ОУ



Пояснение к схемам

	движение транспорта
	движение детей
	игровое поле
	искусственная неровность
	тротуар
	пешеходный переход
	река, Таха

II. Информация об обеспечении безопасности перевозок детей специальным транспортным средством (автобусом).

Общие сведения

Марка, модель, государственный регистрационный номер.

- | | |
|------------------------------|-------------------------------|
| 1. ГАЗ 322121 – В 032 АА37 | 6. ПАЗ 32053-70 – А 144 УВ 37 |
| 2. ПАЗ 423470-04 –Р783РС37 | 7. ПАЗ 320570-02 – В158НН37 |
| 3. ГАЗGAZELLENEXT В765РС 37 | 8. ПАЗ 423470-04 –В112В037 |
| 4. ПАЗ 32053-70 – В 834 КМ37 | 9. ГАЗ 322171 – В 459ВМ37 |
| 5. ПАЗ 32053-70 – В 131 КВ37 | |

Соответствие конструкции требованиям, предъявляемым к школьным автобусам: Автобус для перевозки детей соответствует всем предъявленным требованиям к школьным автобусам.

1. Сведения о водителе автобуса

Фамилия, имя, отчество	Принят на работу	Стаж в категории D	Дата пройденного мед. осмотра	Период проведения стажировки	Повышение квалификации	Допущенные нарушения ПДД
Лебедев Николай Анатольевич	02.04.2012	30	01.04.2024		27.04.2024	
Горохов Вячеслав Валерьевич	02.04.2012	36 года	01.04.2024		27.04.2024	
Девочкин Леонид Анатольевич	02.04.2012	30 лет	01.04.2024		27.04.2024	
Соловьев Андрей Александрович	01.07.2022	30 лет	01.04.2024		27.04.2024	
Смирнов Александр Анатольевич	12.09.2012	20лет	01.04.2024		27.04.2024	
Демин Андрей Юрьевич	14.02.2022	17 лет	01.04.2024		27.04.2024	

Соколов Юрий Витальевич	18.10.2024	29 лет	01.04.2024		27.04.2024	
Тетерин Александр Дмитриевич	21.05.2019	37	01.04.2024		27.04.2024	
Истомин Николай Иванович	02.04.2012	26	01.04.2024		27.04.2024	

2. Организационно-техническое обеспечение

1) Приказом №10 от 01.09.2017 года, прошла аттестацию (переаттестацию)17.10.2017 года, телефон 89605040541

2) Организация проведения предрейсового медицинского осмотра водителя:

осуществляет ОБУЗ Приволжская центральная районная больница ФельдшерКасаткина Людмила Юрьевна
(Ф.И.О. специалиста)

на основании Лицензии №ЛО-37-01-000970 от 21.04.2015года
действительного до бессрочно.

3) Организация проведения предрейсового технического осмотра транспортного средства:

осуществляет Лебедев Николай Анатольевич

(Ф.И.О. специалиста)

на основании трудового договора и приказа № 5е от 02.04.2012 года

действительного бессрочно

4) Дата очередного технического осмотра август 2022 года.

5) Место стоянки автобуса в нерабочее время: Гараж Приволжского Райпо (ул. Фрунзе, д.3а и ул. Революционная, д.20 (гараж)
меры, исключающие несанкционированное использование охраняемая стоянка под крышей и замком.

3. Сведения о владельце

Юридический адрес владельца г. Приволжск ул.Социалистическая д.4

Фактический адрес владельца г. Приволжск ул.Социалистическая д.4

Телефон ответственного лица 8 (49339) 4-18-98

4. Сведения об организациях, осуществляющих перевозку детей специальным транспортным средством (автобусом):

МАУ «Школьник», г. Приволжск,

ул. Социалистическая, д.4. Руководитель: Е.А.Новикова

5. Сведения о ведении журнала инструктажа – журнал ведётся постоянно

6. Маршруты школьных автобусов (см. приложение)